

# はあと collection 2019 新製品情報 4月版 vol.1

薬味の取り分けに便利。

ロマンティックなデザインが素敵な時間をつくります。



## 0321-688 薬味トング(フラット)

- 入数/10×36=360
- 商品サイズ/約112×13mm
- PKサイズ/約14×50×155mm
- 材質/ステンレススチール
- 重量/6kg
- CTサイズ/480×380×180mm □



## 0257-264 ティートング

- 入数/10×30=300
- 商品サイズ/約95×17mm
- PKサイズ/約30×50×140mm
- 材質/ステンレススチール
- 重量/6kg
- CTサイズ/450×340×360mm □



波状にカットして、いつもの食卓を華やかに。

スタッキング収納ができます。



## 0359-689 ウェーブカッター

- 入数/10×12=120
- 商品サイズ/約96×97mm
- PKサイズ/約18×122×180mm
- 材質/刃部：ステンレス  
ハンドル：ポリプロピレン
- 重量/11kg
- CTサイズ/460×270×430mm □



## 2221-024 カトラリーレスト

- 入数/10×60=600
- 商品サイズ/約16×70×15mm
- PKサイズ/約16×70×15mm
- 材質/ステンレススチール
- 重量/5kg
- CTサイズ/290×180×80mm □



網のズレ落ちを防ぐ。

すべり止め加工付き。

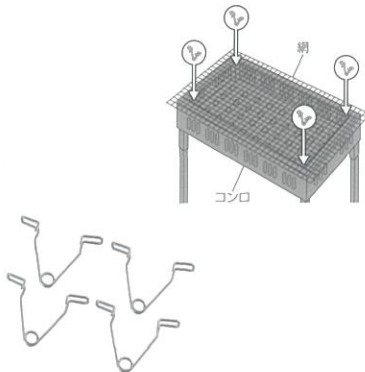

## 0306-690 バーベキュー網用ストッパー 4P

- 入数/10×24=240
- 商品サイズ/約39×36mm
- PKサイズ/約11×77×110mm
- 材質/ステンレススチール
- 重量/5kg
- CTサイズ/400×260×270mm □



## 2249-025 ランチョンマット(レース柄)

- 入数/10×24=240
- 商品サイズ/約440×300mm
- PKサイズ/約305×440×0.5mm
- 材質/EVA樹脂、ポリプロピレン
- 重量/19kg (2種類アソート)
- CTサイズ/630×320×500mm □



# はあと collection 2019 新製品情報 4月版 vol.2

直角の線が簡単に引ける。

釘の頭部分を隠したい時に。



## 0547-655 ステンレス曲尺

- 入数/10×48=480
- 商品サイズ/約110×60mm
- PKサイズ/約1×72×150mm
- 材質/ステンレススチール
- 重量/9kg
- CTサイズ/350×270×230mm □



## 0647-315 かくし釘(22mm)10P

- 入数/10×75=750
- 商品サイズ/長さ:約22mm 太さ:約1.24mm
- PKサイズ/約8×53×95mm
- 材質/釘部:鉄 樹脂部:塩化ビニル樹脂
- 重量/7kg
- CTサイズ/390×300×350mm □



かばんや皮革張りに。



## 0647-316 かくし釘(36mm)8P

- 入数/10×75=750
- 商品サイズ/長さ:約36mm 太さ:約1.24mm
- PKサイズ/約8×53×95mm
- 材質/釘部:鉄 樹脂部:塩化ビニル樹脂
- 重量/7kg
- CTサイズ/390×300×350mm □



## 0647-317 鉾くぎ 20P

- 入数/10×75=750
- 商品サイズ/長さ:約15mm 太さ:約3mm
- PKサイズ/約8×53×95mm
- 材質/鉄(ニッケルメッキ)
- 重量/19kg
- CTサイズ/390×300×350mm □



## 1106-426 アルミ定規 30cm

- 入数/10×28=280
- 商品サイズ/約331×27mm
- PKサイズ/約1×45×395mm
- 材質/アルミニウム(アルマイト処理)
- 重量/8kg
- CTサイズ/430×240×110mm □



## 1106-427 曲がる定規 15cm

- 入数/10×36=360
- 商品サイズ/約30×160mm
- PKサイズ/約3×60×230mm
- 材質/塩化ビニル樹脂
- 重量/8kg
- CTサイズ/380×250×200mm □





## 0649-318 ブロンズSフック(小)2P

- 入数/10×36=360
- 商品サイズ/約45×25mm
- PKサイズ/約7×92×90mm
- 材質/亜鉛合金(ブロンズ仕上げ)
- 重量/11kg
- CTサイズ/420×200×310mm □



4 571196 311684

薄くて柔らかい小さな爪を切るのに最適。



## 0847-088 ミニ爪切りはさみ

- 入数/10×40=400
- 商品サイズ/本体:約77×55mm  
キャップ:約50×23mm
- PKサイズ/約13×73×140mm
- 材質/刃部:ステンレス鋼  
ハンドル:ABS樹脂  
キャップ:ポリスチロール
- 重量/11kg (2色アソート)
- CTサイズ/420×320×430mm □



4 991203 169129



## 2206-023 使い捨てスリッパ 2P

- 入数/10×12=120
- 商品サイズ/約278×108mm
- PKサイズ/約20×150×345mm
- 材質/ポリプロピレン、EVA樹脂
- 重量/6kg
- CTサイズ/610×570×280mm □



4 991203 179807



## 2247-019 アイアンオブジェ(バス停)

- 入数/10×24=240
- 商品サイズ/約90×42mm
- PKサイズ/約20×40×92mm
- 材質/鉄(粉体塗装)
- 重量/8kg (2種類アソート)
- CTサイズ/240×170×100mm □



4 571196 313077

牛乳パックを乾かしたり、スポンジ・タワシなどを置けます。

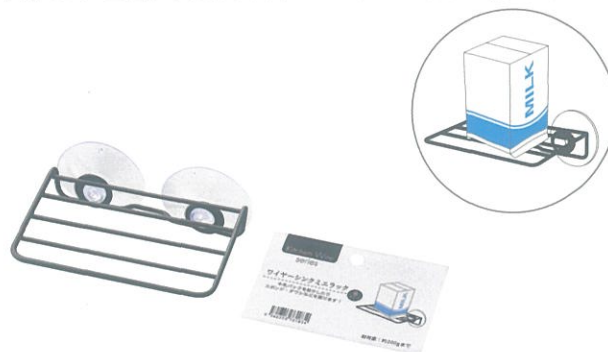

## 0659-319 ワイヤーシンクミニラック(Bタイプ)

- 入数/10×12=120
- 商品サイズ/約85×120×55mm
- PKサイズ/約30×122×140mm
- 材質/本体:鉄(粉体塗装) 吸盤:塩化ビニル樹脂
- 重量/9kg
- CTサイズ/350×330×280mm □



4 562353 731834

ストッパーで洗濯物が片寄らない。



## 2249-026 洗濯ゴムロープ 1.5m(ストッパー付)

- 入数/10×24=240
- 商品サイズ/約1.5m(使用時最大:約2.4mまで)
- PKサイズ/約18×150×190mm
- 材質/ロープ:ポリプロピレン、ラテックス  
フック:鉄(吹き付け塗装)、塩化ビニル樹脂  
ストッパー:鉄、ナイロン
- 重量/13kg
- CTサイズ/460×320×150mm □



4 991203 179791



# はあと collection ハートコレクション 2019 新製品情報 4月版 vol.4

ファスナーの開け閉めをやすくする。

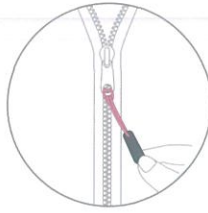

## 2206-022 ジッパープル 3P

- 入数/10×60=600
- 商品サイズ/約68×10mm
- PKサイズ/約8×70×130mm
- 材質/ヒモ：ポリプロピレン  
ツマミ：ポリウレタン
- 重量/5kg 〈2色アソート〉
- CTサイズ/460×310×240mm □



フローリングや畳のキズ・汚れを防止。



## 2206-028 キャスターソックス 4P

- 入数/10×24=240
- 商品サイズ/約80×95mm
- PKサイズ/約13×185×135mm
- 材質/ポリエステル95%  
ポリウレタン2% ゴム3%
- 重量/7kg 〈2色アソート〉
- CTサイズ/480×400×360mm □



木板を通して留めるだけで簡単。

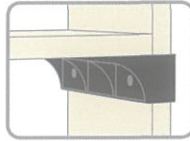

## 2299-020 棚受けシングル(簡易タイプ)2P

- 入数/10×16=160
- 商品サイズ/約93×32×20mm
- PKサイズ/約22×112×140mm
- 材質/本体：ポリプロピレン  
ネジ：鉄(ニッケルメッキ)
- 重量/10kg 〈2色アソート〉
- CTサイズ/500×490×310mm □

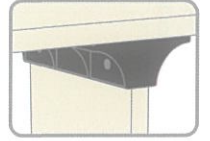

## 2299-021 棚受けダブル(簡易タイプ)2P

- 入数/10×16=160
- 商品サイズ/約93×51×20mm
- PKサイズ/約22×130×140mm
- 材質/本体：ポリプロピレン  
ネジ：鉄(ニッケルメッキ)
- 重量/14kg 〈2色アソート〉
- CTサイズ/580×500×320mm □



ワイヤークラフトや工作に最適。軽くて曲げやすいアルミ製。



## 1506-736 アルミ針金 約φ2.0mm×4m(ピンク)

- 入数/12×20=240
- 商品サイズ/約φ2.0mm×4m
- PKサイズ/約11×146×185mm
- 材質/カラーアルミニウム
- 重量/11kg
- CTサイズ/480×270×360mm □



ピカッと光って居場所をお知らせ。



## 2247-027 お散歩ライト

- 入数/12×20=240
- 商品サイズ/約53×32×20mm
- PKサイズ/約23×70×135mm
- 材質/樹脂部：塩化ビニル樹脂  
金属部：鉄(ニッケルメッキ)
- 重量/8kg 〈3色アソート〉
- CTサイズ/350×300×450mm □



# はあと collection 2019 新製品情報 5月版 vol.1

洗って何度も使える。



**0449-243**  
アイスキューブ 8P(スクエア)

- 入数/12×8=96
- 商品サイズ/約26×26×28mm
- PKサイズ/約28×90×160mm
- 材質/本体：ポリエチレン 内容成分：蒸留水
- 重量/9kg
- CTサイズ/360×260×370mm □



4 991203 179944



**0449-244**  
アイスキューブ 8P(ボール)

- 入数/12×8=96
- 商品サイズ/約φ28×30mm
- PKサイズ/約28×83×160mm
- 材質/本体：ポリエチレン 内容成分：蒸留水
- 重量/9kg
- CTサイズ/360×270×380mm □



4 991203 179951



**0449-245**  
アイスキューブ 8P(スター)

- 入数/12×8=96
- 商品サイズ/約35×34×16mm
- PKサイズ/約16×90×165mm
- 材質/本体：ポリエチレン 内容成分：蒸留水
- 重量/9kg
- CTサイズ/390×260×230mm □



4 991203 179968



**0449-246**  
アイスキューブ 8P(フルーツ)

- 入数/12×8=96
- 商品サイズ/約52×54×28mm
- PKサイズ/約28×90×165mm
- 材質/本体：ポリエチレン 内容成分：蒸留水
- 重量/9kg
- CTサイズ/370×270×390mm □



4 991203 179975



**0449-247**  
アイスキューブ 8P(ダイヤ)

- 入数/12×8=96
- 商品サイズ/約33×33×29mm
- PKサイズ/約26×90×160mm
- 材質/本体：ポリエチレン 内容成分：蒸留水
- 重量/8kg
- CTサイズ/360×260×350mm □



4 991203 179982





# はあとcollection 2019 新製品情報 5月版 vol.2

毎日使うキッチンツールを吊り下げて。

レンジフード下を有効活用。



## 0659-320 レンジフードフック(シングルタイプ)くも

- 入数/10×24=240
- 商品サイズ/約90×40mm
- PKサイズ/約28×75×170mm
- 材質/鉄(粉体塗装)
- 重量/6kg
- CTサイズ/420×370×420mm □



4 991203 179654

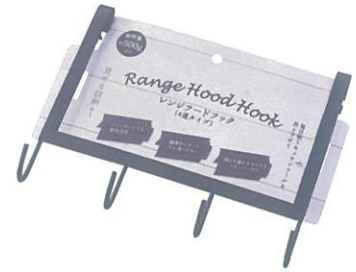

## 0659-321 レンジフードフック(4連タイプ)ストッパー付

- 入数/10×12=120
- 商品サイズ/約160×190mm
- PKサイズ/約40×210×155mm
- 材質/鉄(粉体塗装)
- 重量/10kg
- CTサイズ/410×250×320mm □



4 991203 179661

ほこりや汚れをガードします。

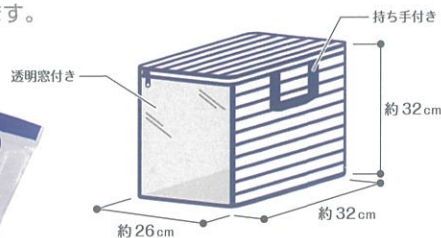

## 2299-029 窓付き収納ケース(ストライプ柄)

- 入数/10×16=160
- 商品サイズ/約260×320×320mm
- PKサイズ/約25×230×310mm
- 材質/本体: ポリプロピレン  
透明窓: 塩化ビニル樹脂  
ファスナー: ナイロン、亜鉛合金
- 重量/12kg
- CTサイズ/560×450×560mm □



4 991203 180100

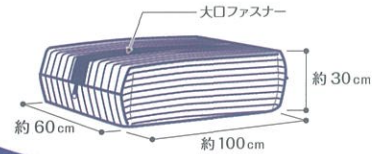

## 2299-030 布団収納カバー(ストライプ柄)

- 入数/10×8=80
- 商品サイズ/約1000×600×300mm
- PKサイズ/約25×230×300mm
- 材質/本体: ポリプロピレン  
ファスナー: ナイロン、亜鉛合金
- 重量/12kg
- CTサイズ/560×450×500mm □



4 991203 180117

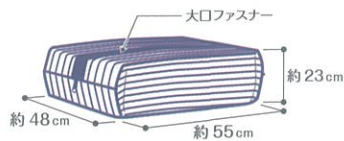

## 2299-031 毛布収納カバー(ストライプ柄)

- 入数/10×8=80
- 商品サイズ/約550×480×230mm
- PKサイズ/約18×230×300mm
- 材質/本体: ポリプロピレン  
ファスナー: ナイロン、亜鉛合金
- 重量/9kg
- CTサイズ/560×450×260mm □



4 991203 180124

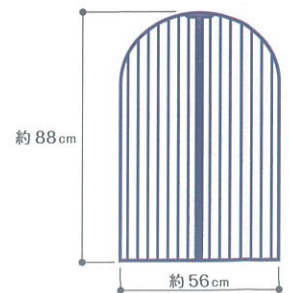

## 2299-032 衣類カバー(ストライプ柄)

- 入数/10×8=80
- 商品サイズ/約880×560mm
- PKサイズ/約18×230×300mm
- 材質/本体: ポリプロピレン  
ファスナー: ナイロン、亜鉛合金
- 重量/7kg
- CTサイズ/560×450×260mm □



4 991203 180131

# はあと collection 2019 新製品情報 5月版 vol.3

底が取れない仕様なので、  
均等に熱が伝わりやすい。

ゆめかわクッキーが作れる。



**0736-183**  
タルトレット型 18cm

- 入数/10×12=120
- 商品サイズ/約φ180×25mm
- PKサイズ/約180×180×25mm
- 材質/鉄(スズメッキ)
- 重量/12kg
- CTサイズ/390×390×250mm □



4 991203 179272



**0747-184**  
プチクッキー抜型 3P

- 入数/10×24=240
- 商品サイズ/約25×25×15mm
- PKサイズ/約16×57×140mm
- 材質/ステンレススチール
- 重量/5kg
- CTサイズ/460×370×280mm □



4 991203 179371

絞るだけで簡単にデコレーション。

洗って使えるかわいいしぼり袋です。



**0736-185**  
カップケーキ用口金

- 入数/10×30=300
- 商品サイズ/約57×30mm
- PKサイズ/約32×90×125mm
- 材質/ステンレス鋼
- 重量/9kg (2種類アソート)
- CTサイズ/470×430×430mm □



4 991203 178992



**0799-186**  
ポップシェフ クリームしぼり袋

- 入数/12×40=480
- 商品サイズ/約250×140mm
- PKサイズ/約8×170×200mm
- 材質/TPU樹脂
- 重量/11kg (2色アソート)
- CTサイズ/370×240×480mm □



4 991203 179364

シンプルで使いやすい円筒型の  
ポンプボトルです。



シール付

**0236-265**  
PETポンプボトル 500ml(ロゴプリント)

- 入数/12×10=120
- 商品サイズ/約φ75×168mm
- PKサイズ/約75×75×168mm
- 材質/本体: PET樹脂  
ポンプ部: ポリプロピレン
- 重量/7kg (2色アソート)
- CTサイズ/810×470×370mm □



4 991203 174062





# はあとcollection 2019 新製品情報 5月版 vol.4

小さな形に折りたたんで持ち運べます。



## 2206-033 エコバッグ(ブラック・ブラウン)

- 入数/10×30=300
- 商品サイズ/約550×430×マチ70mm
- PKサイズ/約30×100×170mm
- 材質/本体：ポリエステル  
ボタン：ポリプロピレン
- 重量/9kg <2色アソート>
- CTサイズ/520×340×300mm □



4 991203 180230



## 2206-034 エコバッグ(ブルー・グリーン)

- 入数/10×30=300
- 商品サイズ/約550×430×マチ70mm
- PKサイズ/約30×100×170mm
- 材質/本体：ポリエステル  
ボタン：ポリプロピレン
- 重量/9kg <2色アソート>
- CTサイズ/520×340×300mm □



4 991203 180247

ペンのように持ちやすい。

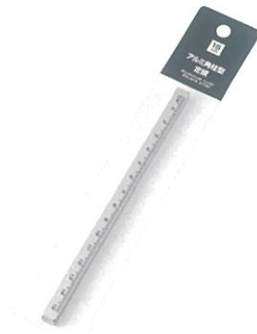

## 1106-428 アルミ角柱型定規 15cm

- 入数/10×28=280
- 商品サイズ/約158×8mm
- PKサイズ/約10×43×225mm
- 材質/アルミニウム(アルマイト処理)
- 重量/11kg
- CTサイズ/410×250×320mm □



4 991203 178688

2つの溝を使い分け。



## 1049-148 スマートフォン&タブレットスタンド(ナチュラル)

- 入数/10×20=200
- 商品サイズ/約80×80×16mm
- PKサイズ/約80×90×120mm
- 材質/竹
- 重量/12kg
- CTサイズ/510×360×210mm □



4 991203 179883

### 切替新製品

※旧品番・旧JANコードの商品は廃番になりました。



## 0336-691 ステンレス計量スプーン(3本組)

- 入数/10×24=240
- 商品サイズ/大・15ml用：約165×48mm  
中・5ml用：約150×33mm  
小・2.5ml用：約144×29mm
- PKサイズ/約15×80×190mm
- 材質/ステンレススチール
- 重量/11kg
- CTサイズ/400×270×390mm □



4 991203 181169

旧品番：0399-664  
旧JANコード：4991203175045



## 0499-248 両面おろし器 立つんです!

- 入数/10×10=100
- 商品サイズ/約225×80mm
- PKサイズ/約35×125×285mm
- 材質/ABS樹脂
- 重量/8kg
- CTサイズ/705×315×460mm □



4 571196 315651

旧品番：0499-232  
旧JANコード：4991203175137



# はあと collection 2019 新製品情報 5月版 vol.1

洗って何度も使える。



**0449-243**  
アイスクューブ 8P(スクエア)

- 入数/12×8=96
- 商品サイズ/約26×26×28mm
- PKサイズ/約28×90×160mm
- 材質/本体：ポリエチレン 内容成分：蒸留水
- 重量/9kg
- CTサイズ/360×260×370mm ☑



4 991203 179944



**0449-244**  
アイスクューブ 8P(ボール)

- 入数/12×8=96
- 商品サイズ/約φ28×30mm
- PKサイズ/約28×83×160mm
- 材質/本体：ポリエチレン 内容成分：蒸留水
- 重量/9kg
- CTサイズ/360×270×380mm ☑



4 991203 179951



**0449-245**  
アイスクューブ 8P(スター)

- 入数/12×8=96
- 商品サイズ/約35×34×16mm
- PKサイズ/約16×90×165mm
- 材質/本体：ポリエチレン 内容成分：蒸留水
- 重量/9kg
- CTサイズ/390×260×230mm ☑



4 991203 179968



**0449-246**  
アイスクューブ 8P(フルーツ)

- 入数/12×8=96
- 商品サイズ/約52×54×28mm
- PKサイズ/約28×90×165mm
- 材質/本体：ポリエチレン 内容成分：蒸留水
- 重量/9kg
- CTサイズ/370×270×390mm ☑



4 991203 179975



**0449-247**  
アイスクューブ 8P(ダイヤ)

- 入数/12×8=96
- 商品サイズ/約33×33×29mm
- PKサイズ/約26×90×160mm
- 材質/本体：ポリエチレン 内容成分：蒸留水
- 重量/8kg
- CTサイズ/360×260×350mm ☑



4 991203 179982



# はあと collection 2019 新製品情報 5月版 vol.2

毎日使うキッチンツールを吊り下げて。

レンジフード下を有効活用。



## 0659-320 レンジフードフック(シングルタイプ)くも

- 入数/10×24=240
- 商品サイズ/約90×40mm
- PKサイズ/約28×75×170mm
- 材質/鉄(粉体塗装)
- 重量/6kg
- CTサイズ/420×370×420mm □



4 991203 179654

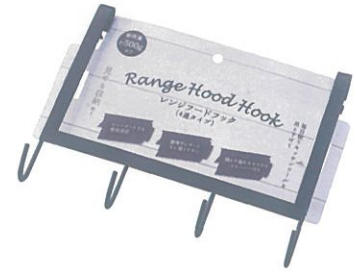

## 0659-321 レンジフードフック(4連タイプ)ストッパー付

- 入数/10×12=120
- 商品サイズ/約160×190mm
- PKサイズ/約40×210×155mm
- 材質/鉄(粉体塗装)
- 重量/10kg
- CTサイズ/410×250×320mm □



4 991203 179661

ほこりや汚れをガードします。

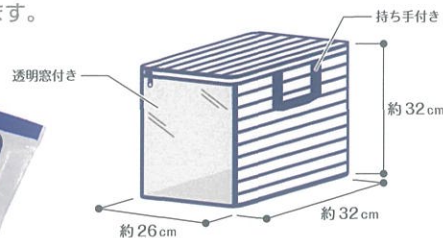

## 2299-029 窓付き収納ケース(ストライプ柄)

- 入数/10×16=160
- 商品サイズ/約260×320×320mm
- PKサイズ/約25×230×310mm
- 材質/本体: ポリプロピレン  
透明窓: 塩化ビニル樹脂  
ファスナー: ナイロン、亜鉛合金
- 重量/12kg
- CTサイズ/560×450×560mm □



4 991203 180100

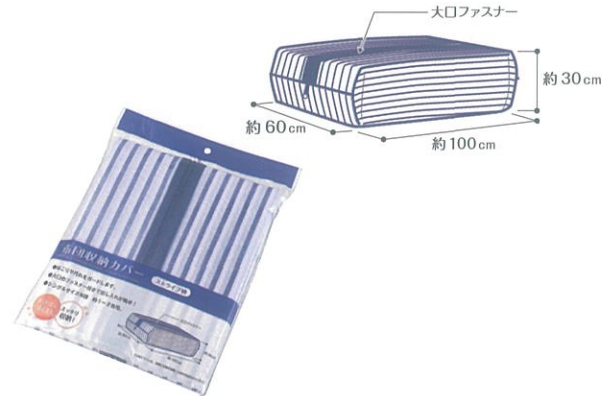

## 2299-030 布収納カバー(ストライプ柄)

- 入数/10×8=80
- 商品サイズ/約1000×600×300mm
- PKサイズ/約25×230×300mm
- 材質/本体: ポリプロピレン  
ファスナー: ナイロン、亜鉛合金
- 重量/12kg
- CTサイズ/560×450×500mm □



4 991203 180117



## 2299-031 毛布収納カバー(ストライプ柄)

- 入数/10×8=80
- 商品サイズ/約550×480×230mm
- PKサイズ/約18×230×300mm
- 材質/本体: ポリプロピレン  
ファスナー: ナイロン、亜鉛合金
- 重量/9kg
- CTサイズ/560×450×260mm □



4 991203 180124

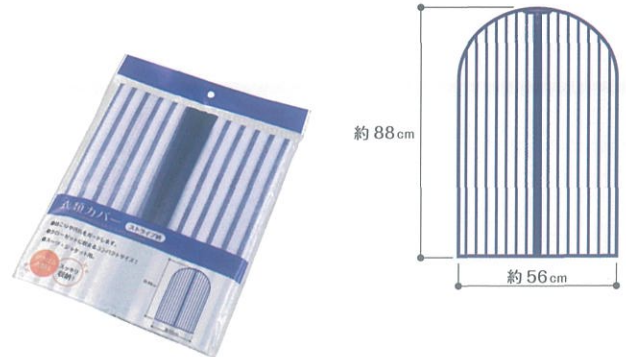

## 2299-032 衣類カバー(ストライプ柄)

- 入数/10×8=80
- 商品サイズ/約880×560mm
- PKサイズ/約18×230×300mm
- 材質/本体: ポリプロピレン  
ファスナー: ナイロン、亜鉛合金
- 重量/7kg
- CTサイズ/560×450×260mm □



4 991203 180131



# はあとcollection ハートコレクション 2019 新製品情報 5月版 vol.3

底が取れない仕様なので、  
均等に熱が伝わりやすい。

ゆめかわクッキーが作れる。



## 0736-183 タルトレット型 18cm

- 入数/10×12=120
- 商品サイズ/約φ180×25mm
- PKサイズ/約180×180×25mm
- 材質/鉄(スズメッキ)
- 重量/12kg
- CTサイズ/390×390×250mm □



4 991203 179272

## 0747-184 プチクッキー抜型 3P

- 入数/10×24=240
- 商品サイズ/約25×25×15mm
- PKサイズ/約16×57×140mm
- 材質/ステンレススチール
- 重量/5kg
- CTサイズ/460×370×280mm □



4 991203 179371

絞るだけで簡単にデコレーション。

洗って使えるかわいいしぼり袋です。



## 0736-185 カップケーキ用口金

- 入数/10×30=300
- 商品サイズ/約57×30mm
- PKサイズ/約32×90×125mm
- 材質/ステンレス鋼
- 重量/9kg (2種類アソート)
- CTサイズ/470×430×430mm □



4 991203 178992

## 0799-186 ポップシェフ クリームしぼり袋

- 入数/12×40=480
- 商品サイズ/約250×140mm
- PKサイズ/約8×170×200mm
- 材質/TPU樹脂
- 重量/11kg (2色アソート)
- CTサイズ/370×240×480mm □



4 991203 179364

シンプルで使いやすい円筒型の  
ポンプボトルです。



シール付

## 0236-265 PETポンプボトル 500ml(ロゴプリント)

- 入数/12×10=120
- 商品サイズ/約φ75×168mm
- PKサイズ/約75×75×168mm
- 材質/本体: PET樹脂  
ポンプ部: ポリプロピレン
- 重量/7kg (2色アソート)
- CTサイズ/810×470×370mm □



4 991203 174062



# はあとcollection 2019 新製品情報 5月版 vol.4

小さな形に折りたたんで持ち運べます。



## 2206-033 エコバッグ(ブラック・ブラウン)

- 入数/10×30=300
- 商品サイズ/約550×430×マチ70mm
- PKサイズ/約30×100×170mm
- 材質/本体：ポリエステル  
ボタン：ポリプロピレン
- 重量/9kg 〈2色アソート〉
- CTサイズ/520×340×300mm



4 991203 180230



## 2206-034 エコバッグ(ブルー・グリーン)

- 入数/10×30=300
- 商品サイズ/約550×430×マチ70mm
- PKサイズ/約30×100×170mm
- 材質/本体：ポリエステル  
ボタン：ポリプロピレン
- 重量/9kg 〈2色アソート〉
- CTサイズ/520×340×300mm



4 991203 180247

ペンのように持ちやすい。



## 1106-428 アルミ角柱型定規 15cm

- 入数/10×28=280
- 商品サイズ/約158×8mm
- PKサイズ/約10×43×225mm
- 材質/アルミニウム(アルマイト処理)
- 重量/11kg
- CTサイズ/410×250×320mm



4 991203 178688

2つの溝を使い分け。



## 1049-148 スマートフォン&タブレットスタンド(ナチュラル)

- 入数/10×20=200
- 商品サイズ/約80×80×16mm
- PKサイズ/約80×90×120mm
- 材質/竹
- 重量/12kg
- CTサイズ/510×360×210mm



4 991203 179883

### 切替新製品

※旧品番・旧JANコードの商品は廃番になりました。



## 0336-691 ステンレス計量スプーン(3本組)

- 入数/10×24=240
- 商品サイズ/大・15ml用：約165×48mm  
中・5ml用：約150×33mm  
小・2.5ml用：約144×29mm
- PKサイズ/約15×80×190mm
- 材質/ステンレススチール
- 重量/11kg
- CTサイズ/400×270×390mm



4 991203 181169

旧品番：0399-664  
旧JANコード：4991203175045



## 0499-248 両面おろし器 立つんです！

- 入数/10×10=100
- 商品サイズ/約225×80mm
- PKサイズ/約35×125×285mm
- 材質/ABS樹脂
- 重量/8kg
- CTサイズ/705×315×460mm



4 571196 315651

旧品番：0499-232  
旧JANコード：4991203175137



# はあとcollection 2019 新製品情報 6月版 vol.1

ひんやりかわいいつぶつぶビーズ。

布で包んで  
体のほてりに!

二重構造だから熱が手に伝わりにくい。



お弁当の  
保冷に!



## 0406-249 保冷剤(レモン・スイカ)

- 入数/10×12=120
- 商品サイズ/約φ100mm
- PKサイズ/約15×155×120mm
- 材質/本体:塩化ビニル樹脂  
ジェル:水、グリセリン、防腐剤  
カルボキシメチルセルロース
- 重量/10kg (2種類アソート)
- CTサイズ/500×240×220mm □



## 0306-692 ふた付きタンブラー 380ml(二重構造)

- 入数/10×8=80
- 商品サイズ/約φ90×130mm  
満水容量:約380ml
- PKサイズ/約90×90×130mm
- 材質/ポリプロピレン
- 重量/8kg (2種類アソート)
- CTサイズ/755×475×325mm □



お菓子作りや料理の計量に。

テーブルにはさめる。



## 0406-250 粉つぎ

- 入数/10×8=80
- 商品サイズ/約φ110×212×88mm  
満水容量:約650ml
- PKサイズ/約140×215×88mm
- 材質/ポリプロピレン
- 重量/8kg
- CTサイズ/625×345×475mm □



## 2249-035 ドリンククリップ

- 入数/10×10=100
- 商品サイズ/約170×85×80mm
- PKサイズ/約80×130×230mm
- 材質/本体:ポリプロピレン パネ部:炭素鋼
- 重量/13kg (2色アソート)
- CTサイズ/705×490×415mm □



おしゃれな収納をカスタマイズ。



## 2247-036 インテリアアイアンウォールバー 30cm

- 入数/8×20=160
- 商品サイズ/約50×310×40mm
- PKサイズ/約50×310×40mm
- 材質/鉄(粉体塗装)
- 重量/13kg
- CTサイズ/380×380×315mm □



## 2247-037 インテリアアイアンウォールバー 41.5cm

- 入数/8×20=160
- 商品サイズ/約50×430×70mm
- PKサイズ/約50×430×70mm
- 材質/鉄(粉体塗装)
- 重量/17kg
- CTサイズ/500×380×470mm □



# はあとcollection 2019 新製品情報 6月版 vol.2

本やノートにつけて開きたいページの目印に。



## 1136-429 モチーフ付クリップ 4P(カエル)

- 入数/6×100=600
- 商品サイズ/約59×26mm
- PKサイズ/約5×90×130mm
- 材質/モチーフ部：塩化ビニル樹脂  
クリップ部：鉄(ニッケルメッキ)
- 重量/12kg
- CTサイズ/480×290×420mm ☑



4 991203 179104



## 1136-430 モチーフ付クリップ 4P(ウリ坊)

- 入数/6×100=600
- 商品サイズ/約58×25mm
- PKサイズ/約5×90×130mm
- 材質/モチーフ部：塩化ビニル樹脂  
クリップ部：鉄(ニッケルメッキ)
- 重量/12kg
- CTサイズ/480×290×420mm ☑



4 991203 179111



## 2249-038 インテリアマスコット(うさぎ・ひよこ)

- 入数/12×20=240
- 商品サイズ/うさぎ：約35×20mm  
ひよこ：約30×27mm
- PKサイズ/約27×90×90mm
- 材質/ポリレジン
- 重量/6kg <4種類アソート>
- CTサイズ/380×330×540mm ☑



4 571196 314388



## 2247-039 インテリアスタンド(うさぎ・ひよこ)

- 入数/10×24=240
- 商品サイズ/約90×75mm
- PKサイズ/約63×75×90mm
- 材質/鉄(粉体塗装)
- 重量/18kg <2種類アソート>
- CTサイズ/290×240×370mm ☑



4 571196 314593

詰め替えて持ち運べる。



## 2206-043 ウェットシートケース(ストライプ)モノトーン

- 入数/10×30=300
- 商品サイズ/約147×220mm
- PKサイズ/約3×160×270mm
- 材質/EVA樹脂
- 重量/8kg <2色アソート>
- CTサイズ/390×300×190mm ☑



4 991203 180155

気軽に卓球が楽しめる。



## 2299-040 卓球ボール(4個入)

- 入数/12×20=240
- 商品サイズ/約φ40mm
- PKサイズ/約40×40×200mm
- 材質/ABS樹脂
- 重量/9kg
- CTサイズ/720×300×470mm ☑



4 991203 179784



# はあとcollection 2019 新製品情報 6月版 vol.3

疲れた体をリフレッシュ。



●二の腕



●背中



●胸筋

## 2249-041 ストレッチバンド

- 入数/10×12=120
- 商品サイズ/約265mm
- PKサイズ/約27×130×190mm
- 材質/TPR
- 重量/8kg
- CTサイズ/325×285×525mm



中が見える窓付きで収納に便利。



## 2206-042 シューズバッグ

- 入数/10×20=200
- 商品サイズ/約440×300×105mm
- PKサイズ/約10×380×180mm
- 材質/本体・紐：ポリプロピレン  
透明窓：塩化ビニル樹脂
- 重量/9kg <2色アソート>
- CTサイズ/400×400×385mm



ケーブルにつけて断線防止。



## 1006-149 充電ケーブル断線防止カバー(マカロン)

- 入数/12×20=240
- 商品サイズ/約φ30×17mm
- PKサイズ/約20×65×85mm
- 材質/ポリ塩化ビニル
- 重量/5kg <3色アソート>
- CTサイズ/360×270×300mm



突起の繊維が

網目に入り込み、  
汚れをかきだす！



## 1406-267 網戸用お掃除クロス

- 入数/10×20=200
- 商品サイズ/約180×280mm
- PKサイズ/約10×155×225mm
- 材質/ポリエステル、ナイロン
- 重量/9kg
- CTサイズ/500×340×360mm



スタイリッシュな二色使い。



## 1759-357 バイカラー コーヒースプーン

- 入数/12×40=480
- 商品サイズ/約135×21mm
- PKサイズ/約10×180×40mm
- 材質/ステンレススチール(粉体塗装)
- 重量/8kg
- CTサイズ/385×205×255mm



## 1759-358 バイカラー ヒメフォーク

- 入数/12×40=480
- 商品サイズ/約134×16mm
- PKサイズ/約10×185×40mm
- 材質/ステンレススチール(粉体塗装)
- 重量/8kg
- CTサイズ/385×205×255mm



# はあと collection 2019 新製品情報 7月版 vol. 1

お米1合と0.5合がこれ一つで量れる。



## 0421-251 おにぎり型 お米の計量カップ

- 入数/4×24=96
- 商品サイズ/約83×92×53mm
- PKサイズ/約83×110×140mm
- 材質/ポリプロピレン
- 重量/5kg
- CTサイズ/640×420×350mm □



来客時のおもてなしに。



## 2228-046 おしぼりトレー 2枚入

- 入数/10×20=200
- 商品サイズ/約200×68mm
- PKサイズ/約25×90×275mm
- 材質/スチロール樹脂
- 重量/17kg <2色アソート>
- CTサイズ/480×320×450mm □



飲み物がこぼれにくいふた付き。



## 0399-693 ふた付マグカップ(シックカラー)

- 入数/12×9=108
- 商品サイズ/約68×100×94mm  
満水容量: 220ml
- PKサイズ/約68×100×94mm
- 材質/本体: ポリプロピレン  
金属部: ステンレススチール
- 重量/10kg <3色アソート>
- CTサイズ/645×300×330mm □



不安定な地面でも  
ドリンク置き場が作れる。



## 2247-048 刺せるドリンクホルダー

- 入数/8×10=80
- 商品サイズ/約φ80×300mm
- PKサイズ/約80×100×380mm
- 材質/本体: 鉄(クロームメッキ)  
キャップ: 塩化ビニル樹脂
- 重量/9kg
- CTサイズ/390×310×580mm □



体温が伝わりアイスがとけてすくいやすい。



## 1759-356 アルミアイスクリームスプーン(白くま・ペンギン)

- 入数/10×36=360
- 商品サイズ/約97×20mm
- PKサイズ/約5×58×118mm
- 材質/アルミニウム
- 重量/4kg <2種類アソート>
- CTサイズ/410×140×260mm □





# はあとcollection 2019 新製品情報 7月版 vol.2

防災用品などを入れて備えて安心。



## 2299-045 非常持出袋

- 入数/10×12=120
- 商品サイズ/約435×345mm
- PKサイズ/約15×190×245mm
- 材質/本体：ポリエステル ひも：ポリプロピレン  
補強部分：ポリウレタン ハトメ：鉄
- 重量/6kg
- CTサイズ/480×400×260mm □



4 991203 179616

簡単に貼れるシールタイプ。

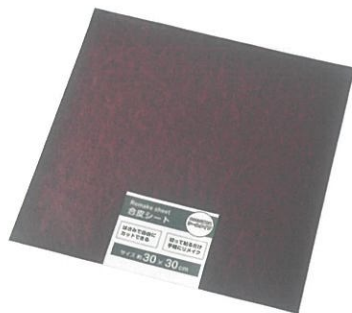

## 2249-047 合皮シート

- 入数/10×15=150
- 商品サイズ/約300×300mm
- PKサイズ/約305×315×2mm
- 材質/本体：合皮 シート：紙
- 重量/7kg
- CTサイズ/330×330×150mm □



4 571196 313367

ほこりを防いでイヤホンジャックの保護に。



## 1047-150 スマートフォン用ストラップ7P

- 入数/10×36=360
- 商品サイズ/全長：約70mm
- PKサイズ/約8×75×130mm
- 材質/ポリエステル、ポリスチレン、スチール
- 重量/5kg (2色アソート)
- CTサイズ/290×250×530mm □



4 562353 730127

ホコリ・ペットの毛を掻きとる。



## 1449-268 マルチブラシ

- 入数/10×12=120
- 商品サイズ/約225×33mm
- PKサイズ/約40×33×225mm
- 材質/ブラシ：TPR 柄：ポリプロピレン
- 重量/9kg
- CTサイズ/550×510×180mm □



4 991203 180162

雑草の抑制・土の乾燥防止にも。



## 1599-737 アルミ虫よけシート

- 入数/10×40=400
- 商品サイズ/約φ250mm
- PKサイズ/約2×275×305mm
- 材質/アルミ蒸着シート、ポリプロピレン
- 重量/12kg
- CTサイズ/560×300×320mm □



4 991203 179296



## 1549-738 ガーデンマスコット(パンダ・ヒツジ)

- 入数/10×30=300
- 商品サイズ/パンダ:約24×45mm  
ヒツジ:約44×32mm
- PKサイズ/約44×45×20mm
- 材質/ポリレジン
- 重量/6kg <2種類アソート>
- CTサイズ/380×340×240mm ☑



4 991203 180353



## 1549-739 ガーデンマスコット(コーギー・三毛猫)

- 入数/10×30=300
- 商品サイズ/コーギー:約45×25mm  
三毛猫:約47×26mm
- PKサイズ/約47×26×18mm
- 材質/ポリレジン
- 重量/6kg <2種類アソート>
- CTサイズ/380×340×240mm ☑



4 991203 180346



## 1704-359 ライラック アイススプーン

- 入数/12×50=600
- 商品サイズ/約128×30mm
- PKサイズ/約15×35×170mm
- 材質/ステンレススチール
- 重量/13kg
- CTサイズ/370×200×230mm ☑



4 991203 179685



## 1704-360 ライラック いちごスプーン

- 入数/12×50=600
- 商品サイズ/約130×27mm
- PKサイズ/約15×35×175mm
- 材質/ステンレススチール
- 重量/13kg
- CTサイズ/370×200×230mm ☑



4 991203 179692



## 1704-361 ライラック グレープフルーツスプーン

- 入数/12×50=600
- 商品サイズ/約133×26mm
- PKサイズ/約15×35×175mm
- 材質/ステンレススチール
- 重量/13kg
- CTサイズ/370×200×230mm ☑



4 991203 179708

### 再掲載品



## 1453-180 ナチュラルほうき(大)

- 入数/10×20=200
- 商品サイズ/長さ:約560mm  
幅:約160mm
- PKサイズ/約38×160×600mm
- 材質/柄:竹 穂先:芒草、藤
- 重量/30kg
- CTサイズ/570×400×650mm ☑



4 991203 157683

※過去取扱品と比べて  
商品サイズ・入数が変更となっております。



# はあと collection 2019 新製品情報 8月版 vol.1

アミの交換に。

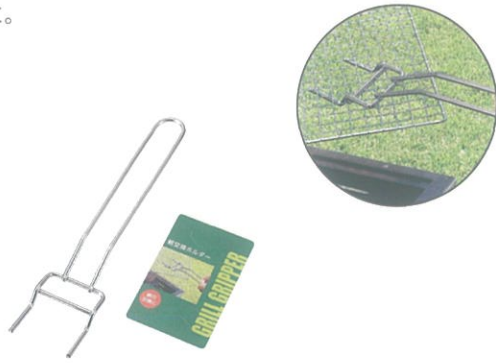

## 0347-694 網交換ホルダー

- 入数/10×12=120
- 商品サイズ/約255×55mm
- PKサイズ/約17×70×255mm
- 材質/鉄(クロームメッキ)
- 重量/8kg
- CTサイズ/350×260×260mm ☑



バーベキューの時のトング置き場に。

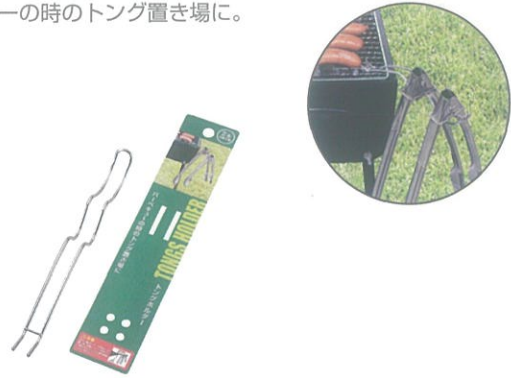

## 0347-695 トングホルダー

- 入数/12×30=360
- 商品サイズ/約205×17mm
- PKサイズ/約23×50×255mm
- 材質/鉄(クロームメッキ)
- 重量/13kg
- CTサイズ/610×270×450mm ☑



食材が回らず安定して焼ける。

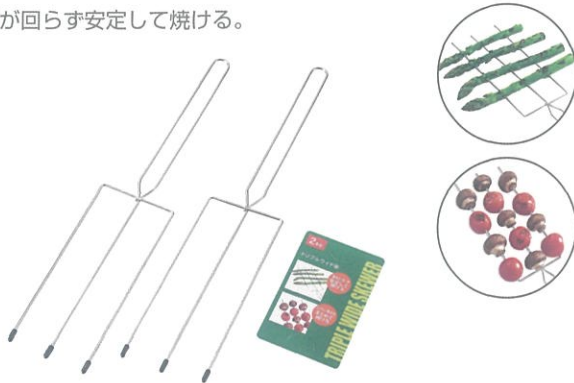

## 0347-696 トリプルワイド串 2本組

- 入数/10×20=200
- 商品サイズ/約333×70mm
- PKサイズ/約4×70×333mm
- 材質/鉄(クロームメッキ)  
キャップ:PVC
- 重量/16kg
- CTサイズ/410×350×310mm ☑



岩塩や胡椒を挽ける。



## 0406-252 ソルト&ペッパーミル

- 入数/10×6=60
- 商品サイズ/約φ49×133mm 容量:約100ml
- PKサイズ/約49×49×133mm
- 材質/本体:ガラス  
ふた:ポリカーボネート
- 重量/9kg
- CTサイズ/540×340×180mm ☑



ひもが長いからゆったり結べる。

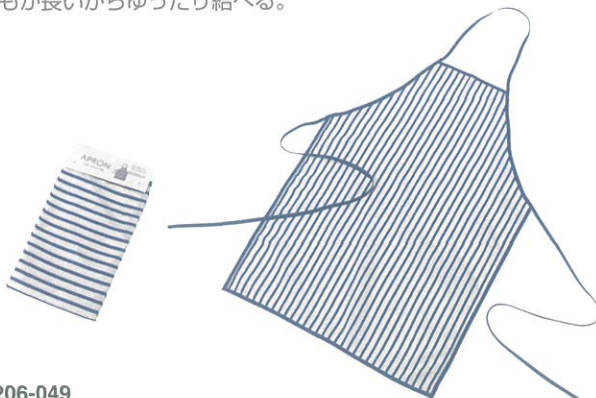

## 2206-049 エプロン(ストライプ柄)

- 入数/10×12=120
- 商品サイズ/約750×520mm
- PKサイズ/約7×155×290mm
- 材質/ポリエステル100%
- 重量/6kg
- CTサイズ/520×330×250mm ☑

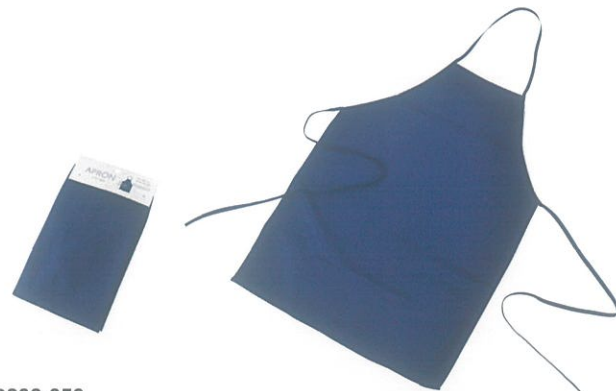

## 2206-050 エプロン(無地)

- 入数/10×12=120
- 商品サイズ/約750×520mm
- PKサイズ/約7×155×290mm
- 材質/ポリエステル100%
- 重量/6kg
- CTサイズ/520×330×250mm ☑



# はあと collection 2019 新製品情報 8月版 vol.2

ヘッドが回転するから、  
縦にも横にも使える。

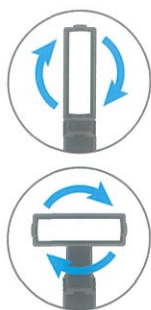

## 1449-269 2way ハンディクリーナー

- 入数/10×12=120
- 商品サイズ/折りたたみ時: 100×30×37mm  
使用時(L型): 186×30×30mm  
使用時(T型): 157×87×30mm
- PKサイズ/約30×70×180mm
- 材質/本体: ポリプロピレン  
テープ: 粘着加工紙
- 重量/5kg (2色アソート)
- CTサイズ/340×250×350mm



衣類のほこりをしっかりキャッチ。



## 1449-270 2way ハンディクリーナー用粘着テープ 2P

- 入数/10×12=120
- 商品サイズ/外寸: 約φ20×75mm(36週巻)
- PKサイズ/約20×70×145mm
- 材質/粘着加工紙
- 重量/4kg
- CTサイズ/330×230×300mm



## 1049-151 ナツメ球

- 入数/12×50=600
- 商品サイズ/約φ20×48mm
- PKサイズ/約23×73×130mm
- 材質/電球: 無鉛ニッケル  
スクリュー: 銅(ニッケルメッキ)
- 重量/12kg
- CTサイズ/450×350×800mm



## 1049-152 グロー球

- 入数/12×50=600
- 商品サイズ/約φ16×41mm
- PKサイズ/約19×73×130mm
- 材質/電球: ポリプロピレン  
スクリュー: 銅(ニッケルメッキ)
- 重量/13kg
- CTサイズ/450×360×680mm



シンプルでさりげないデザイン。



## 2206-051 ネクタイピン(3種類アソート)

- 入数/12×20=240
- 商品サイズ/全長: 約60mm
- PKサイズ/約17×60×100mm
- 材質/鉄(ニッケルメッキ)
- 重量/4kg (3種類アソート)
- CTサイズ/570×290×180mm



扇風機のお手入れが簡単に。

季節  
限定品

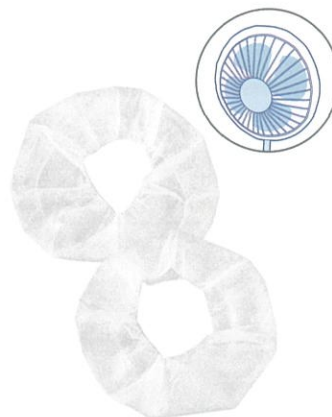

## 2236-058 扇風機フィルター(2枚入)

- 入数/10×20=200
- 商品サイズ/直径: 約360mm
- PKサイズ/約30×160×260mm
- 材質/フィルター: 不織布 ゴム: 天然ゴム
- 重量/5kg
- CTサイズ/430×410×550mm





# はあと・collection 2019 新製品情報 8月版 vol.3

季節  
限定品



2249-052  
ハロウィンマスコット(ゴースト)

- 入数/12×24=288
- 商品サイズ/約38×38mm
- PKサイズ/約35×40×55mm
- 材質/ポリレジン
- 重量/9kg <4種類アソート>
- CTサイズ/310×250×340mm



季節  
限定品



2249-053  
ハロウィンマスコット(オバケ)

- 入数/12×24=288
- 商品サイズ/約34×40mm
- PKサイズ/約35×40×55mm
- 材質/ポリレジン
- 重量/7kg <4種類アソート>
- CTサイズ/310×250×350mm



季節  
限定品



2249-054  
ハロウィンマスコット(ホルマリン瓶)

- 入数/10×24=240
- 商品サイズ/約37×28mm
- PKサイズ/約35×40×55mm
- 材質/ポリレジン
- 重量/7kg <2色アソート>
- CTサイズ/340×280×460mm



季節  
限定品



2249-055  
ハロウィンマスコット(毒ツボ・黒おばけ)

- 入数/10×24=240
- 商品サイズ/約30×35mm
- PKサイズ/約35×40×55mm
- 材質/ポリレジン
- 重量/8kg <2種類アソート>
- CTサイズ/340×280×460mm



季節  
限定品



2249-056  
ハロウィンマスコット お墓(ドクロ・ゾンビ・おばけ)

- 入数/12×24=288
- 商品サイズ/約44×36mm
- PKサイズ/約35×40×55mm
- 材質/ポリレジン
- 重量/11kg <3種類アソート>
- CTサイズ/340×280×460mm



季節  
限定品



2299-057  
ハロウィンミニプリント缶(かぼちゃ・オバケ)

- 入数/10×12=120
- 商品サイズ/約φ68×90mm
- PKサイズ/約68×68×90mm
- 材質/スチール(プリント)
- 重量/8kg <2種類アソート>
- CTサイズ/460×370×440mm

